

PALFINGER

P 300 KS FACELIFT

**KOMFORT WIE
NIE ZUVOR**

LIFETIME EXCELLENCE



HIGHLIGHTS

- 30 m Arbeitshöhe bei 400 Kg Korblast
- Powerlift-System mit max 300 kg Nutzlast, 150 kg je Galgen/Traverse
- Optimierter Minimalbetrieb: 10 Grad Drehung des aufgerichteten Korbarms nach rechts und links, Einsätze in 8 m Arbeitshöhe, ohne Abstützung, bieten enorme Zeitersparnis bei Wartungsarbeiten
- Verbesserung der Ergonomie: optimierter Unterfahrerschutz durch hoch gezogene Steuerungskästen sowie Verbesserung des Böschungswinkels
- Stützenbedienung an der Basis links und rechts
- Bequemer Aufstieg in den Arbeitskorb
- Genaue Positionierung der Stützen dank vollvariabler Abstützung, auch auf unebenem Gelände mit 730 mm Stützhub und bis zu 5° Aufstellneigung
- Der kürzeste Radstand (3050 mm) dieser Klasse sorgt für gute Rangierfähigkeit

STANDARDS













- Home-Funktion
- Memory-Funktion
- CEE-Stromeinspeisung mit CEE-Steckdose im Arbeitskorb
- Klappbare Alu-Bordwände ermöglichen einfachen Transport von sperrigen Arbeitsmaterialien
- Korblastmesszelle
- Einfache Korbwechsellmöglichkeit
- Reichweitenoptimierung durch Überwachung der Aufstellneigung. Schnelles, sicheres Arbeiten trotz Fahrzeugneigung.
- 4 rutschfeste Safety-Unterlegbohlen
- Batteriespannungsüberwachung
- Not- und Zweitbedienung in Einem

OPTIONEN

- Schutzgitter über dem Fahrerhaus
- Trenngitter mit Halterung an der Hubarmablage und im Arbeitskorb
- Holzrand auf dem Arbeitskorb
- Ablage für Kettensäge am Arbeitskorb
- Halter für Leitkegel auf der Fahrgestellabdeckung mit 7 Leitkegeln
- Airline-Schienen an Bordwandplanken inkl. 4 Fittings
- Vertikale Parallelverfahrbarkeit des Arbeitskorbes
- 2 Schutzdächer für Warnleuchten am Drehtisch und an der Gerätestütze
- 4 Arbeitsscheinwerfer am Grundrahmen zur Beleuchtung der Abstützfläche
- 2 Arbeitsscheinwerfer links und rechts an der Gerätestütze zur Umfeldbeleuchtung
- Kurzer Heckanbau (mit integrierter rückwärtiger Beleuchtung)
- Elektrische Notpumpe
- Freihebeüberwachung für beide Achsen mit je einem Sensor pro Rad
- Isolationspaket in Verbindung mit Aluminiumkorb: Doppelte Isolation gegen 1000V nach DIN VDE 0682-742
- Möglichkeit der Montage auf Allrad- oder Standard-Chassis unterschiedlichster Hersteller und Gewichtsklassen mit optimierten Abstützweiten



TECHNISCHE DATEN

	Gesamtgewicht*	7490 kg		max. seitr. Reichweite*	20,50 m
	Transportlänge	7,60 m		Schwenkbereich Drehtisch	540°
	Transportbreite	2,52 m		Drehwinkel Arbeitskorb	+/-85°
	Transporthöhe	3,50 m		Drehwinkel Korbarm	195°
	Abstützbreite	5,00 m		Größe Arbeitskorb	1,80 x 1,0 x 1,10 m
	max. Arbeitshöhe	30 m		max. Korblast	400 kg
	max. Korbbodenhöhe	28 m			

* In Abhängigkeit vom Lkw-Fahrgestell

ARBEITSDIAGRAMME

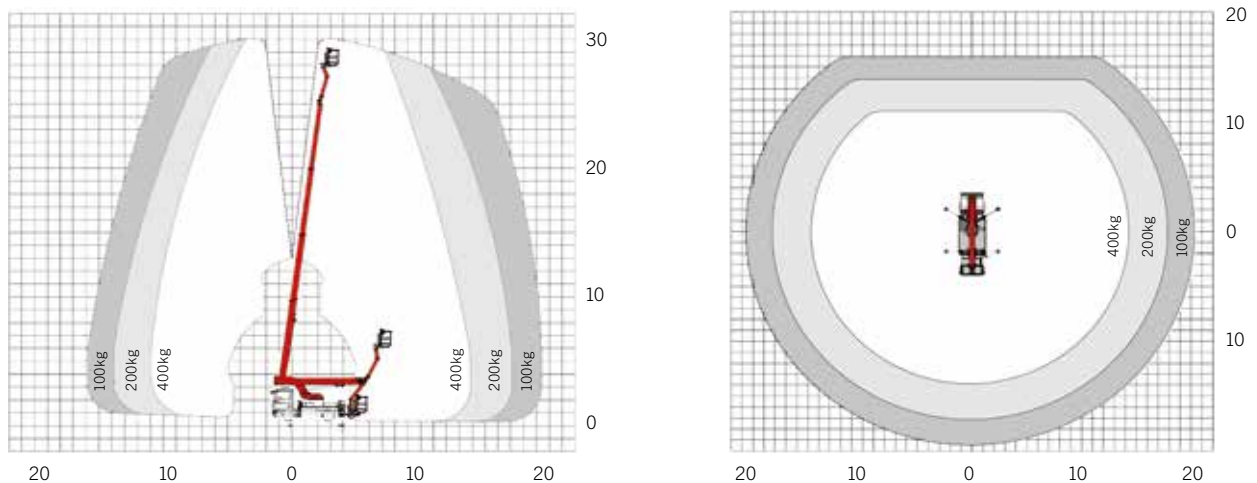

2% Toleranz bauteilbedingt möglich

ABMESSUNGEN

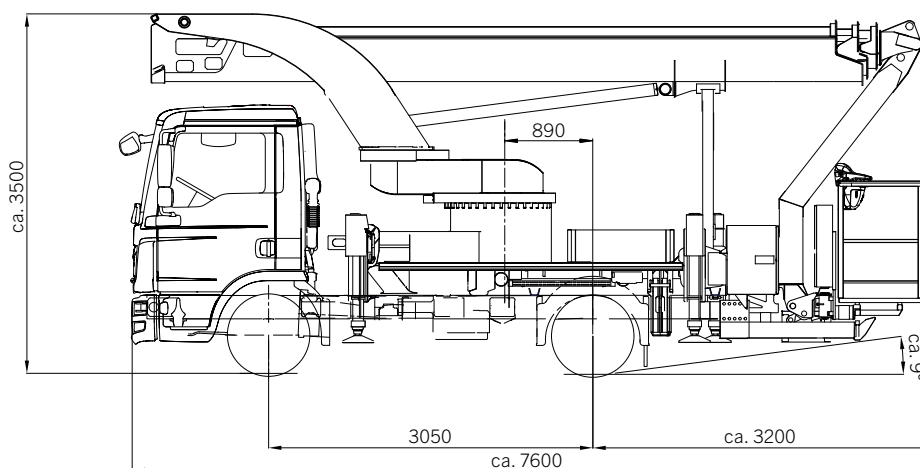

IHR KONTAKT**Palfinger Platforms GmbH**

Düsseldorfer Str. 100
47809 Krefeld | Germany

KP-P300 KSM3+DE

Die abgebildeten Hubarbeitsbühnen sind teilweise mit Wunschausrüstung ausgestattet und entsprechen nicht immer der Standardausführung. Beim Aufbau sind länderspezifische Vorschriften zu beachten. Maßangaben unverbindlich. Technische Änderungen, Irrtümer und Übersetzungsfehler vorbehalten.